

Dell™ KM714 Trådløst tastatur og Mus

Brukerhåndbok



Informasjonen i dette dokumentet kan endres uten forhåndsvarsel.
© 2013 Dell Inc. Med enerett.

Gjengivelse av dette materialet i enhver form er strengt forbudt uten skriftlig tillatelse fra Dell Inc. Varemerker i denne teksten: Dell og DELL-logoer er varemerker som tilhører Dell Inc. Microsoft® og logoen på startknappen i Windows er enten varemerker eller registrerte varemerker som tilhører Microsoft Corporation i USA og/eller andre land.

Andre varemerker og handelsnavn kan være brukt i dette dokumentet som referanse til enheter som har kvetd merket eller navnet på sine produkter. Dell Inc. fraskriver seg eierinteresse i varemerker og navn som ikke er deres egne.

2013 - 03 Rev. A00

Restriksjoner og Fornektelser

Informasjonen i dette dokumentet, blant annet alle instruksjoner, advarsler, og regulatoriske godkjenninger og sertifiseringer er gitt av leverandøren, og har ikke blitt uavhengig bekreftet eller testet av Dell. Dell kan ikke være ansvarlig for skader som er en resultat av enten følging eller unnlater å følge disse instruksjonene.

Alle forklaringer eller krav som gjelder egenskaper, evner, hastigheter eller kvalifikasjoner for den delen som er referert i dette dokumentet er laget av leverandøren og ikke av Dell. Dell fraskriver seg fra spesielt kunnskap om nøyaktigheten, fullstendigheten eller sannsynliggjøring for slike uttalelser. Alle spørsmål eller kommentarer knyttet til slike erklæringer eller krav bør rettes til leverandøren.

Eksportreguleringer

Kunden er inneforstått med at disse produktene, som kan inkludere teknologi og programvare, er underlagt lover og reguleringer om toll- og eksportkontroll i USA, og at de også kan være underlagt lover og reguleringer i landet for hvor produktene er produsert og/eller mottatt. Kunden aksepterer å overholde disse lover og reguleringer. Videre, i henhold til lover i USA, kan disse produktene ikke selges, leies ut eller på annen måte overføres til, eller brukes av, en sluttbruker engasjert i aktiviteter relatert til massedestruksjonsvåpen, inkludert men ikke begrenset til, aktiviteter relatert til design, utvikling, produksjon eller bruk av kjernefysiske våpen, materialer, eller utstyr, missiler eller støtte for missilprosjekter, og kjemiske eller biologiske våpen.

Innhold

Oppsett

Tastatur

Egenskaper

Feilsøking

Spesifikasjoner

Mus

Egenskaper

Feilsøking

Spesifikasjoner

Informasjon om regelverk

Garanti

Forskrifter

Sertifiseringer

Sette opp

Krav til systemet

- En ledig USB-port (for USB-mottakeren)
- Microsoft Windows 8/7/RT

Innholdet i esken

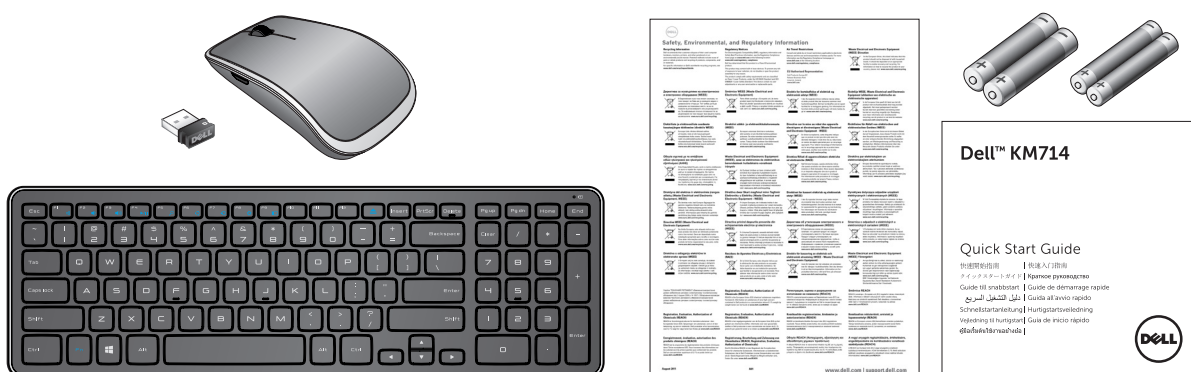

- Ett trådløst tastatur
- En trådløs mus
- En USB-mottaker
- To AA-batterier for musen
- To AAA-batterier for tastaturet
- Produktdokumentasjon

☒ **MERK:** USB-mottakeren kan være forhåndsinstallert på datamaskinen din.

☒ **MERK:** Dokumentene som fulgte med tastaturet og musen, kan variere mellom ulike markedsregioner.

☒ **MERK:** Hvis ikke Caps Lock-indikatoren vises på skjermen, eller snarveitasten for utmating ikke virker, laster du ned ny programvare fra www.dell.com/support/KM714

Sette opp ditt Dell KM714 Trådløst tastatur og Mus

1. Installer de to AAA-batteriene i tastaturet.

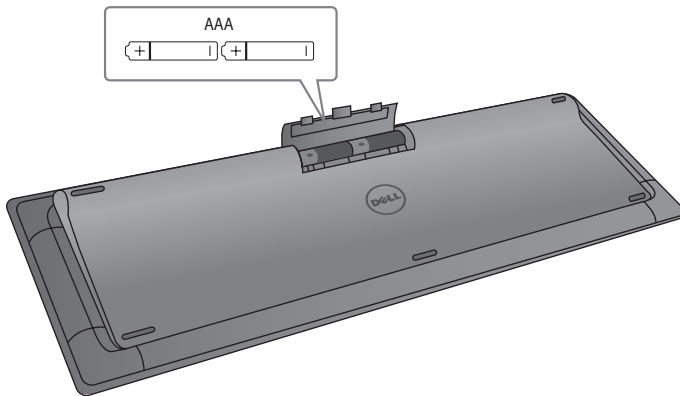

2. Installer de to AA-batteriene i musen.

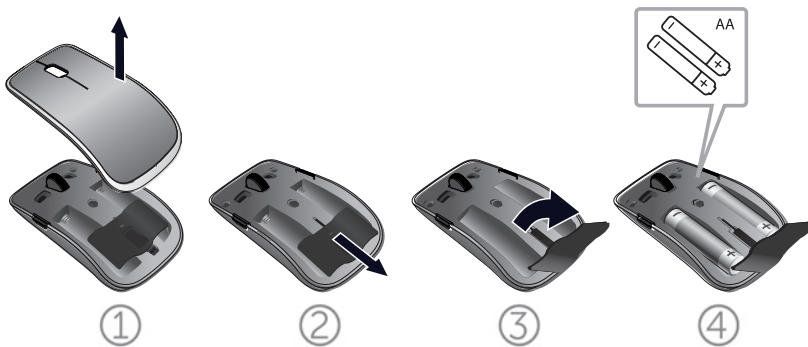

3. Plugg USB-mottakeren inn i en ledig USB-port på maskinen.

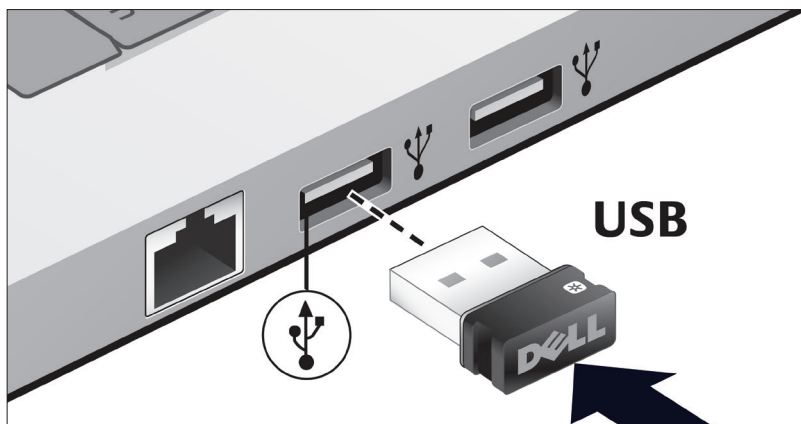

Se seksjonen [Feilsøking](#) dersom tastaturet eller musen ikke fungerer.

Unifying-parkoblingsfunksjoner

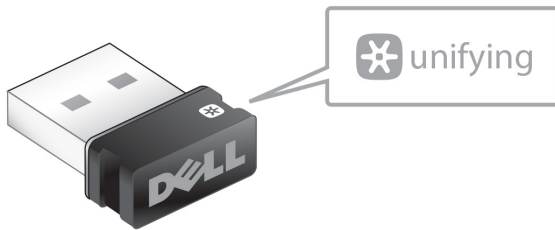

USB Unifying-mottakeren er en trådløs mottaker som kan forbli plagget inn i datamaskinens USB-port, og la deg enkelt koble din trådløse mus til maskinen sammen med opptil fire ytterligere Unifying-kompatible trådløse enheter på samme tid.

For å begynne å bruke mottakeren, må du forsikre deg om at datamaskinen har programvaren installert. Unifying-programvaren kan være forhåndsinstallert på datamaskinen. Programvaren kan også lastes ned fra www.dell.com/support/Unifying

Egenskaper

Sett ovenfra

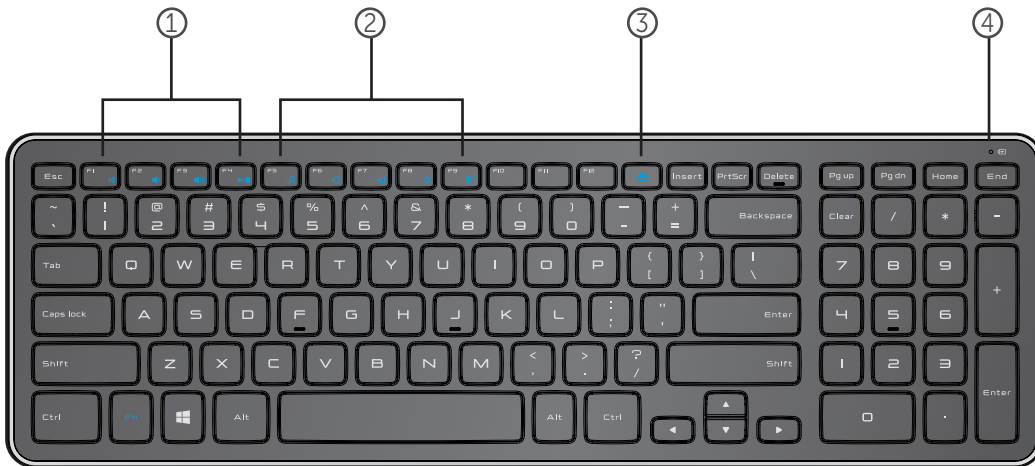

1. Multimedia-kontrolltaster
2. Windows 8-snarveistaster
3. Utmatingsknapp for optisk stasjon
4. Batteristatuslampe – viser status til batteriene som er satt inn i tastaturet

Fast hvitt lys – vises i ca 15 sekunder etter at batteriene er satt inn, og slår seg deretter av

Gult blinkende lys – batteriene er nesten utladet.

Skift ut batteriene.





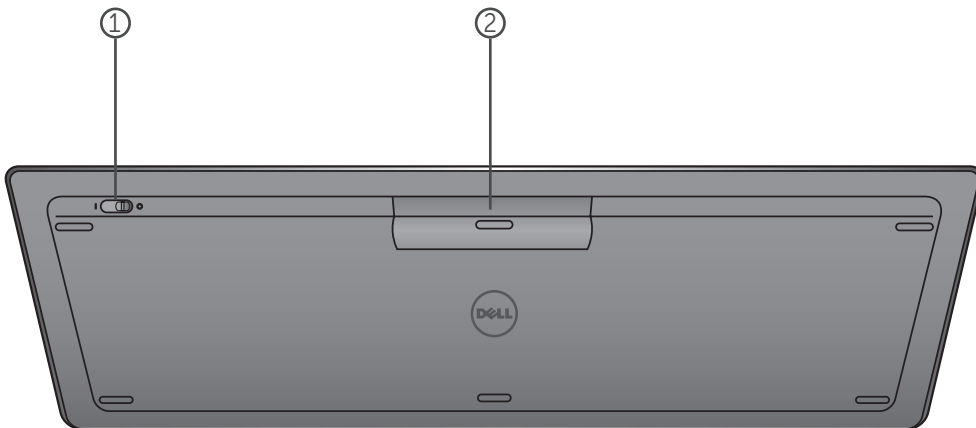



Egenskaper

Sett fra undersiden





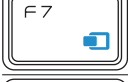







1. Strømbryter
2. Batterikammer

Funksjonstaster

 +		Dempe lyden
		Redusere volumnivået
		Øke volumnivået
		Spille av eller pause medier
		Søke (Windows 8)
		Dele (Windows 8)
		Enheter (Windows 8)
		Innstillinger (Windows 8)
		Nylige apper (Windows 8)

Applikasjonstaster

Tastekombinasjoner	Funksjon
 Windows-tasten	Win7: Åpner Start-menyen Win8: Start-skjerm bilde
 + E	Åpner Windows Utforsker
 + F	Finn et dokument
 + M	Minimer alle åpne vinduer
 + R	Vis dialogboksen Kjør
 + F1	Vis Hjelp-menyen
 + TAB	Aktiver den neste knappen på oppgavelinjen
 + Ctrl + F	Åpne vinduet Finn data-maskiner
 + Shift + M	Angre minimering av alle vinduer
 + Pause/Break	Åpne vinduet Egenskaper for system

Feilsøking

Hvis du har problemer med tastaturet:

- Sjekk at batteriene er satt inn i riktig retning.
- Sjekk at strømbryteren til tastaturet står i stilling «On».
- Ta ut batteriene og sett dem inn igjen.
Strømstatuslampen tenner (fast hvitt lys) i om lag 15 sekunder, og slår seg deretter av.
- Ta USB-mottakeren ut av USB-porten på datamaskinen, og sett den deretter inn igjen.
- Koble USB-mottakeren til en annen USB-port på datamaskinen.
- Start PCen på nytt.

Spesifikasjoner

Generelt

Modellnummer	KM713
Tilkoblingstype	2.4 GHz trådløs teknologi
Operativsystemer som støttes	Microsoft Windows 8 Microsoft Windows 7 Microsoft Windows RT
Rollover	Pseudo N-tast rollover-funksjon
Tastemekanisme	Saks

Elektriske spesifikasjoner

Driftsspenning	2.05V til 3.2V
Batterilevetid	Ca 12 måneder
Påkrevd batteri	to AAA alkaliske

Fysiske kjennetegn

Høyde	21.2mm (\pm 0.4mm)
Lengde	380.03mm (\pm 0.7mm)
Bredde	122.21mm (\pm 0.4mm)
Vekt	540g (\pm 10g), uten batterier

Miljømessige spesifikasjoner

Driftstemperatur	0°C til 40°C
Oppbevaringstemperatur	-40°C til 65°C
Luftfuktighet	90% maks. relativ fuktighet, ikke-kondenserende
Fuktighet ved oppbevaring	95% maks. relativ fuktighet, ikke-kondenserende

2.4 GHz Trådløs

Radiooverføring	Toveis kommunikasjon (Transceiver)
Rekkevidde	Opptil 10 meter

Egenskaper

Sett ovenfra



1. Venstre museknapp
2. Vippehjul
3. Sideknapp *
4. Batteristatuslampe
Gult blinkende lys – batteriene er nesten utladet. Skift ut batteriene.
5. Sideknapp *
6. Høyre museknapp

*Begge sideknappene utfører samme funksjon.

[Tilbake til innholdssiden](#)

Egenskaper

Sett fra undersiden



1. Lasersensor
2. Strømbryter

Snarveibevegelser



Windows-smykker

Trykk inn og hold sideknappen, og dra musepekeren mot venstre.

(Bare Windows 8)

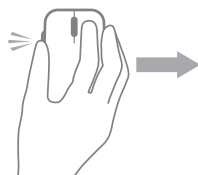

App-bryter

Trykk inn og hold på sideknappen, og dra musepekeren mot høyre.

(Bare Windows 8)



Rulle og panorere

4-veis rulling

(Windows 7 og 8)



Zoom inn/ut

Trykk inn og hold på sideknappen, og rull hjulet opp eller ned.

(Windows 7 og 8)



Tilbake

Trykk inn og hold sideknappen, og vipp hjulet mot venstre.

(Windows 7 og 8)

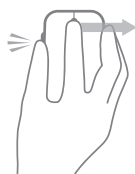

Fremover

Trykk inn og hold sideknappen, og vipp hjulet mot høyre.

(Windows 7 og 8)

Øke batterilevetiden for musen

Musen har tre driftsmoduser designet for å spare batteristrøm:

1. Hvilemodus: Når musen har vært inaktiv i 5 sekunder.

For å vekke opp musen: Flytt, klikk, eller rull hjulet.

2. Dyp sovemodus: Når musen har vært inaktiv i 5 minutter.

For å vekke opp musen: Flytt eller klikk.

3. Avstengingsmodus: Når musen har vært båret omkring eller etterlatt med bunnen opp i 5 minutter, eller har vært inaktiv i 4 timer.

For å vekke opp musen: Trykk på strømknappen.

Feilsøking

Hvis du har problemer med musen:

- Sjekk at batteriene er satt inn i riktig retning.
- Sjekk at musens strømlampe lyser.
- Ta ut batteriene og sett dem inn igjen. Sjekk at strømlampen lyser opp (fast hvitt lys).
- Ta USB-mottakeren ut av USB-porten på datamaskinen, og sett den deretter inn igjen.
- Koble USB-mottakeren til en annen USB-port på datamaskinen.
- Start PCen på nytt.

Spesifikasjoner

Generelt

Modellnummer	WM514
Tilkoblingstype	2.4 GHz trådløs teknologi
Operativsystemer som støttes	Microsoft Windows 8 Microsoft Windows 7 Microsoft Windows RT

Elektriske spesifikasjoner

Driftsspennning	0.95 V til 1.8 V
Batterilevetid	Ca 12 måneder
Påkrevd batteri	to AA alkaliske

Fysiske kjennetegn

Høyde	33.6 ± 0.3 mm
Lengde	58.4 ± 0.3 mm
Bredde	109.9 ± 0.5 mm
Vekt	67g, uten batterier

Miljømessige spesifikasjoner

Driftstemperatur	0°C til 40°C
Oppbevaringstemperatur	-40°C til 65°C
Luftfuktighet	90% maks. relativ fuktighet, ikke-kondenserende
Fuktighet ved oppbevaring	95% maks. relativ fuktighet, ikke-kondenserende

2.4 GHz Trådløs

Radiooverføring	Toveis kommunikasjon (Transceiver)
Rekkevidde	Opptil 10 meter

Garanti

Begrenset Garantier og Returspolitikk

Dell-merkevare produkter har en 1-års begrenset garanti på maskinvare.

Hvis de kjøpes sammen med en Dell system, da skal system garantien følges.

For kunder fra USA:

Dette kjøpet og bruken din av dette produktet er en emne som følger Dells sluttbruker avtalen. Du kan finne den på www.dell.com/terms. Dette dokumentet inneholder en forpliktende egenmektig paragraf.

For kunder fra Europa, Midtøsten og Afrika:

Dell-merkevare produkter som selges og brukes er emne til de gjeldende internasjonale juridiske forbrukersrettigheter, vilkårene som står i hvem som helst forhandlers salg avtale som du har inngått (salg avtalen vil gjelde mellom deg og forhandleren) og Dells sluttbruker avtale vilkår. Dell kan også gi en ekstra maskinutstyr garanti - uforkortet opplysninger om Dells sluttbruker avtalen og garanti vilkår finner du ved å gå på www.Dell.com, så velger du landet ditt fra listen som står nederste på "hjem" siden, og så trykker du på "betingelser og vilkår" koblingen hvis du se den sluttbrukerens vilkårene eller "hjelp" koblingen hvis du vil lese mer om garantien.

For kunder som kommer ikke fra USA:

Dellmerkevare produkter som selges og brukes er emne til de gjeldende internasjonale juridiske forbrukersrettigheter, vilkårene som står i hvem som helst forhandlers salg avtale som du har inngått (salg avtalen vil gjelde mellom deg og forhandleren) og Dells sluttbruker avtale vilkår. Dell kan også gi en ekstra maskinutstyr garanti - uforkortet opplysninger om Dells sluttbruker avtalen og garanti vilkår finner du ved å gå på www.Dell.com, så velger du landet ditt fra listen som står nederste på "hjem" siden, og så trykker du på "betingelser og vilkår" koblingen hvis du se den sluttbrukerens vilkårene eller "hjelp" koblingen hvis du vil lese mer om garantien.

Forskrifter

Tatatur Forskriftsmessig modell : KM713

Mus Forskriftsmessig modell : WM514

Sikkerhetsnøkkel Forskriftsmessig modell : C-U0007

Reguleringsmekanisme Informasjon

Disse innretninger samsvarer med Del 15 av de FCC Reglene. Drift av innretningene er utsatt for de to følgende vilkår : (1) Innretningene skal ikke forårsake skadelig interferens, og (2) Innretningene må motta eventuelle interferenser som kan forårsake et uønsket drift.

Dette utstyret er testet og funnet i tilstand som samsvarer med grensene for en Klasse B Digital innretning ifølge Del 15 av de FCC Reglene. Disse grensene er beregnet til å gi en rimelig beskyttelse mot skadelige interferenser som kan skje i en boligsinstallasjon. Dette utstyret genererer, bruker and kan radiere radiofrekvensenergi. Hvis dette utstyret er ikke instalert og brukt i overensstemmelse med instruksjonene, kan dette utstyret forårsake skadelige interferenser på radiokommunikasjon. Det er ingen garanti for at slike interferenser vil ikke oppstå i en enkelt instalasjon. Hvis dette utstyret forårsaker skadelige interferenser på radio eller TV-mottaking (noe som kan fastslås ved å slå utstyret av og på), oppfordres brukeren til å prøve å rette på dette ved å ta en eller flere av de følgende forholdregler :

- Omklassere denne innretningen.
- Øk avstanden mellom innretningen og mottakeren.
- Koble innretningen til en strømuttak som er på en annen strømkrets enn den som brukes av de andre elektroniske utstyrer.
- Ta kontakt med forhandleren eller med en erfaren radio-tekniker og spør om du kan få hjelp.

Byrå godkjenning

C-Tick, FCC, CE, CB, UL, Canada IC, China SRRC, India WPC, Japan MIC, Thailand NTC, Singapore iDA, Malaysia SIRIM, Indonesia SDPPI, Russia GOST, Philippine NTC, Saudi Arabia (CITC & SASO), UAE TRA, Kuwait MOC, South Africa ICASA.

Sertifiseringer

Microsoft WHQL Logo

Den Dell KM714 Bordmodell Trådløs Tastatur og Mus har bestått WHQL logo prøvingen av Microsoft Windows Maskinutstyr Kvalitet Laboratorium.

WHQL Logo er en sertifiseringsordning som er drevet av Microsoft Windows Maskinutstyr Kvalitet Laboratorium. I dette tilfellet dette garanterer at maskinutstyren er kompatibel med Microsoft Operativsystemene. Tastaturen og musen er kvalifisert igjennom bruk av WHQL test utstyr, og har blitt inkludert in [Microsoft Maskinutstyr kompatibilitet Liste](#).